

BeoVision 10

Vejledning

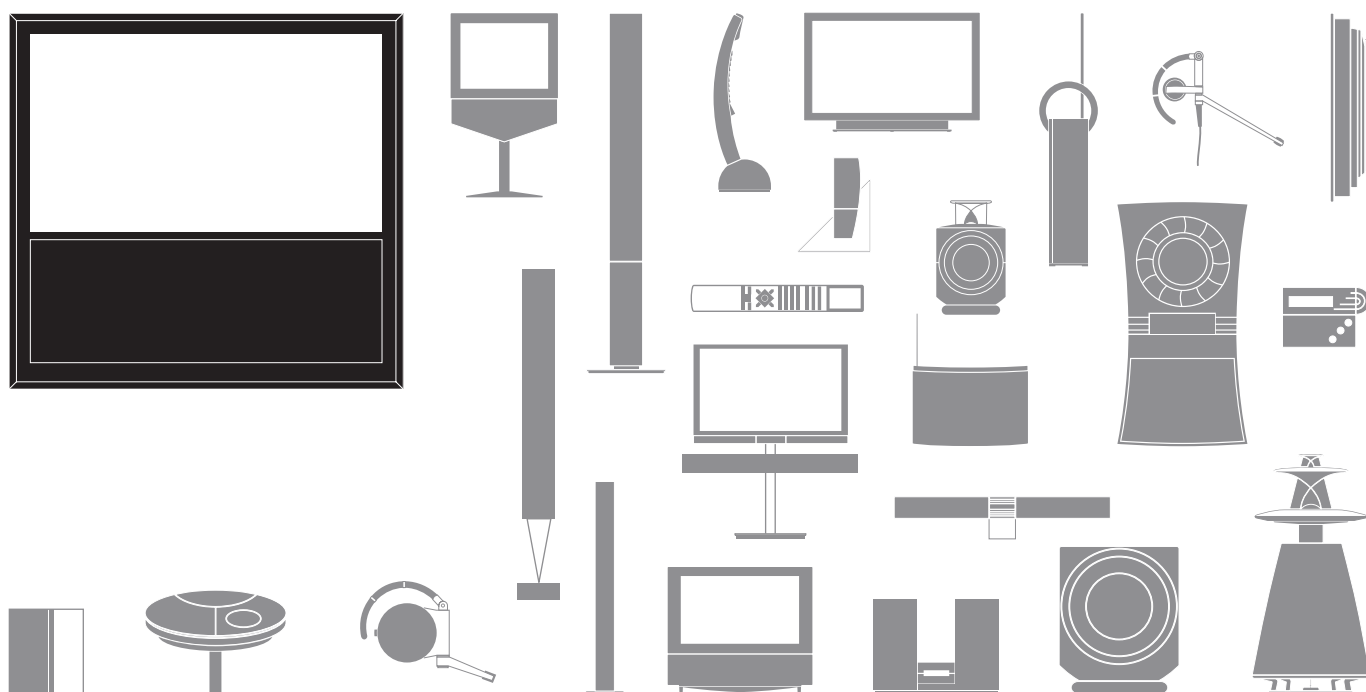

Forholdsregler

- Sørg for, at fjernsynet placeres, opsættes og tilsluttes i overensstemmelse med instruktionerne i denne vejledning.
- Anbring fjernsynet på en solid og stabil overflade. Brug kun godkendte Bang & Olufsen stande eller vægbeslag for at undgå personskade!
- Anbring ikke genstande oven på fjernsynet.
- Udsæt ikke fjernsynet for høj luftfugtighed, regn eller varme.
- Fjernsynet er udelukkende beregnet til indendørsanvendelse under tørre forhold og ved stuetemperatur. Anvendes inden for et temperaturområde på 10-35 °C og i maks. 1.500 meters højde.
- Anbring ikke fjernsynet i direkte sollys, da det kan reducere fjernbetjeningsmodtagerens følsomhed.
- Sørg for, at der er plads nok omkring fjernsynet til at sikre tilstrækkelig ventilation.
- Tilslut alle kabler, før du tænder for strømmen til fjernsynet eller nogen af de tilsluttede enheder.
- Forsøg aldrig at åbne fjernsynet. Fjernsynet må kun åbnes af uddannede serviceteknikere.
- Skærmen må ikke berøres med hårde eller spidse genstande.
- Der kan kun slukkes helt for strømmen til fjernsynet ved at tage stikket ud af stikkontakten.
- Den medfølgende netledning er specielt beregnet til fjernsynet. Hvis du ændrer netledningens stik eller beskadiger netledningen, kan det påvirke fjernsynets lyd- eller billedkvalitet.



Kære kunde

Denne vejledning indeholder oplysninger om den daglige brug af dit Bang & Olufsen produkt samt udstyr, der kan tilsluttes. Vi forventer, at din forhandler leverer, installerer og sætter produktet op.

Du kan finde yderligere oplysninger samt relevante spørgsmål og svar om dit produkt på www.bang-olufsen.com.

Din Bang & Olufsen forhandler er den primære kontaktperson ved alle dine servicebehov.

Du kan finde den nærmeste forhandler eller kontakte Bang & Olufsens kundeservice på vores website ...

www.bang-olufsen.com

eller skrive til: Bang & Olufsen a/s
BeoCare
Peter Bangs Vej 15
DK-7600 Struer

Indhold

4	Se fjernsyn
6	Tekst-tv
9	BeoLink
19	Avanceret brug
31	Installation – opsætning















Brug fjernbetjeningen

Du kan betjene dit fjernsyn med Beo4 eller Beo5. Instruksionerne i denne vejledning beskriver overvejende betjening med Beo4.











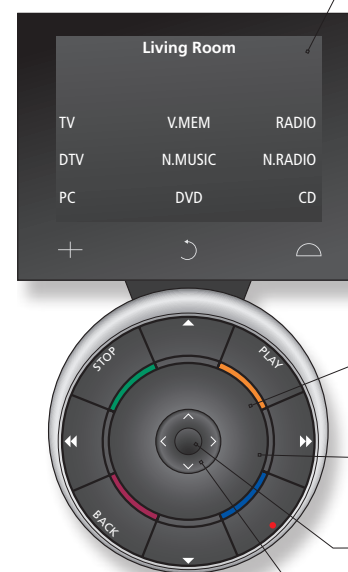





Betjening med Beo4



-  **TV** I displayet på Beo4 kan du se den aktiverede kilde eller funktion
-  **TV** Tænd for fjernsynet*¹
-  **V.MEM** Tænd for en tilsluttet harddiskoptager
-  **RECORD** Tryk to gange for at starte en optagelse
-  **0-9** Vælg kanaler, og angiv oplysninger i skærmmenuer
-  **MENU** Åbn hovedmenuen for den aktive kilde
-  **TEXT** Tænd for tekst-tv
-  **◀ ▶** Søg bagud eller fremad, eller flyt i menuer
-  **GO** Accepter og gem indstillinger, og start afspilning
-  **↑ ↓** Gå trinvist gennem kanaler, eller flyt i menuer
Hold knappen nede for at gå gennem flere kanaler eller optagelser
-  **Vælg farvespecifikke funktioner**
-  **⇄** Juster lydstyrken
Tryk i midten af knappen for at slå lyden fra
-  **LIST** Få vist ekstra knapper i displayet på Beo4
Tryk gentagne gange for at se andre knapper
-  **STOP** Gå tilbage gennem menuer, sæt afspilning på pause med ét tryk, eller stands afspilning med to tryk
-  **EXIT** Luk menuer
-  **Standby**

Betjening med Beo5



-  **TV** Softknap. Rør ved displayet for at vælge*²
Tænd for en kilde, eller vælg en funktion
-  **↻** Gå tilbage gennem Beo5 displaybilleder
-  **⌒** Åbn SCENE-knapper, såsom Zoner eller Højtaler
Tryk igen for at gå tilbage
-  **+** Få vist tal for at vælge kanal eller optagelse
Tryk igen for at gå tilbage
-  **STOP** Gå tilbage gennem menuer, sæt afspilning på pause med ét tryk, eller stands afspilning med to tryk
-  **PLAY** Start afspilning
-  **BACK** Luk alle menuer
-  **Vælg farvespecifikke funktioner*³**
Tryk på hjulet ud for farven
-  **○** Drej for at justere lydstyrken
Drej hurtigt mod uret for at slå lyden fra.
-  **GO** Tryk på centerknappen for at acceptere og gemme indstillinger
-  **◀ ▶** Søg bagud eller fremad, eller flyt i menuer
-  **◀ ▶** Søg bagud eller fremad, eller flyt i menuer
-  **↑ ↓** Gå trinvist gennem kanaler eller optagelser
Hold knappen nede for at gå gennem flere kanaler eller optagelser
-  **Standby**

Gode råd

¹* Markerede knapper kan omkonfigureres under opsætningen. Se s. 35.

Min omkonfiguration:

TV _____

DTV _____

BEMÆRK! Se generelle oplysninger om brug af fjernbetjeningen i den medfølgende vejledning.

² **Om knapper** Lysegrå knapper betyder, at du skal trykke på en tekst i displayet. Mørkegrå knapper betyder, at du skal trykke på en fysisk knap.

³ **Farvede knapper** Tryk på hjulet ud for farven for at aktivere en farvet knap.
Aktuel zone Angiver den aktuelle zone på Beo5 med det navn, den fik under opsætningen.
Softknapper på Beo5 Afhængigt af den aktiverede kilde vises forskellige softknapper i displayet. Rør ved skærmen for at aktivere funktionen.

Du kan navigere i menuer og vælge indstillinger ved hjælp af fjernbetjeningen. Se oversigten over fjernsynets menuer på side 46.

Nem anvendelse

Display og menuer

Oplysninger om den valgte kilde vises øverst på skærmen. Du kan justere indstillingerne ved hjælp af skærmmenuerne.

TV	eller	VMEM	MENU
Tænd for fjernsynet		Tænd for en tilsluttet set-top box	Vis menu

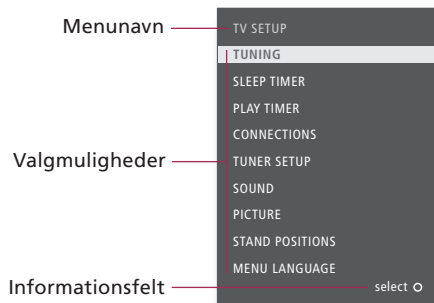

Eksempel på en skærmmenu.

Naviger i menuer

Når en menu vises på skærmen, kan du flytte mellem valgmulighederne, få vist indstillinger eller angive data.

		0-9			EXIT	eller	STOP
Vælg mulighed/indstilling		Angiv data	Åbn undermenu/gem indstilling	Vælg mulighed	Luk menuer		Gå baglæns i menuer

Se fjernsyn • Tekst-tv

Vigtigt! Læs mere på www.bang-olufsen.com

Fjernbetjening Instruktionerne i denne vejledning beskriver overvejende betjening med Beo4 fjernbetjeningen, men du kan også betjene fjernsynet med Beo5. På den udfoldelige side i denne vejledning kan du se en oversigt over knapperne på Beo4 og Beo5. Se generelle oplysninger om brug af fjernbetjeningen i den medfølgende vejledning.

Se fjernsyn

Vælg nummeret på en tv-kanal, eller skift til en anden kanal eller kilde. Juster lydstyrken, skift lydtype eller sprog, og drej fjernsynet.

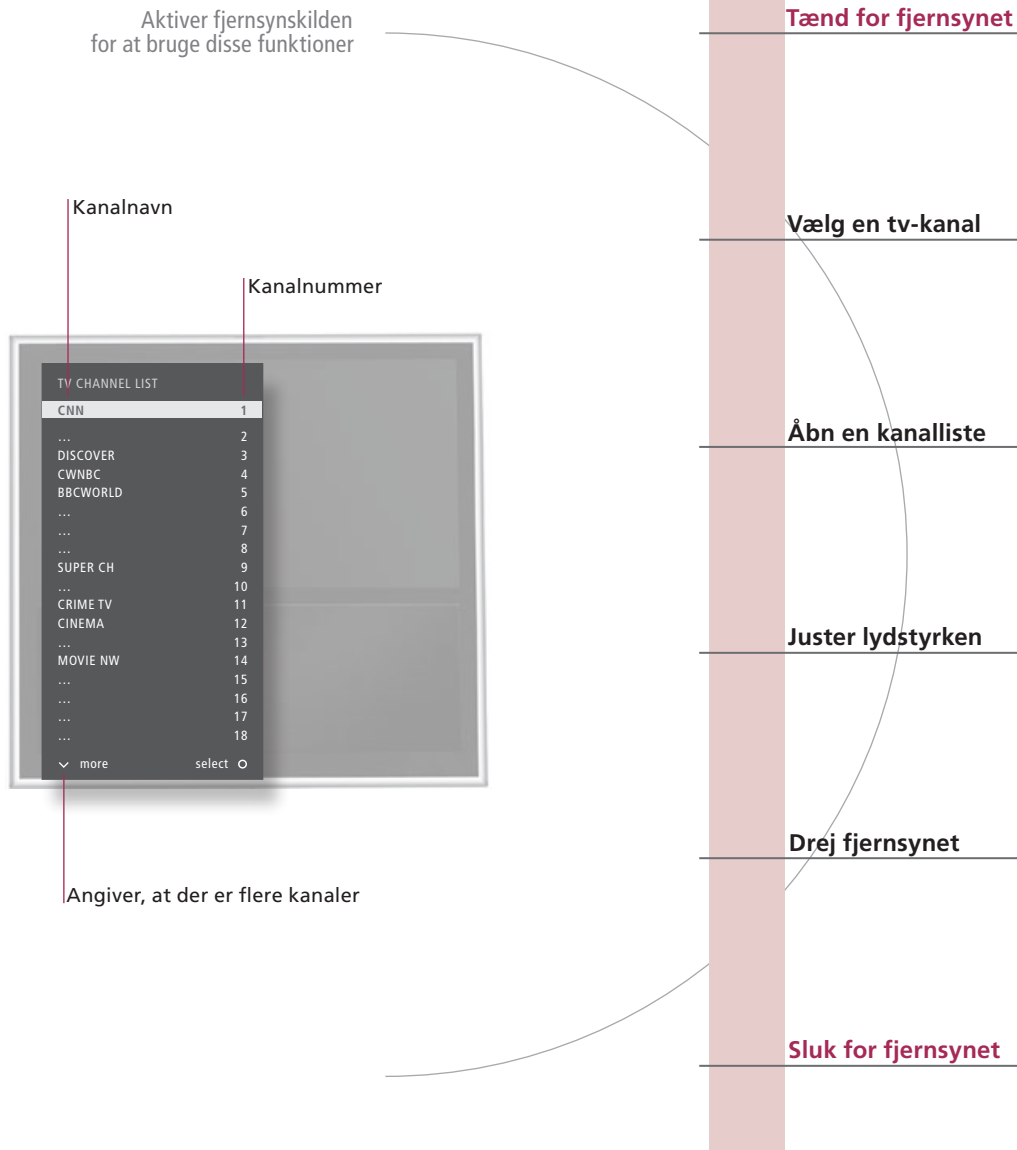

Gode råd

^{1*} Fjernsynets positioner Position 1 er yderste til venstre, og Position 9 er yderste til højre.

TV
Tryk

◀ ▶ eller **0-9** **0**
Vælg Vælg kanal Vælg forrige kanal

GO **◀ ▶** eller **◀ ▶** **GO**
Hold nede for at åbne kanalliste Vælg side Vælg kanal Accepter

◊ **◊** **◊**
Juster lydstyrken Tryk i midten af knappen for at slå lyden fra Tryk på pil op eller ned for at tænde for lyden igen

LIST **◀ ▶** eller **1-9**
Vælg **STAND** Drej fjernsyn Vælg position*¹

●
Tryk

Betjening med Beo5

TV
Tryk

◀ ▶ eller **+** **0-9** **Forrige**
Vælg Aktiver tal, og vælg kanal Forrige kanal

GO **< ◊ >** eller **+** **0-9** **GO**
Hold nede for at åbne kanalliste Vælg side eller kanal, og accepter

○ **○**
Juster lydstyrken. Drej hurtigt mod uret for at slå lyden fra Drej til en af siderne for at tænde for lyden igen

◌ **Stand** **◀ Drej ▶** eller **Position 1-9**
Tryk på Drej fjernsyn Vælg position*¹

●
Tryk

BEMÆRK! Du kan forudindstille de positioner, som fjernsynet skal dreje til. Se s. 44.

Tekst-tv

Naviger i tekst-tv ved hjælp af menulinjen øverst på tekst-tv-siden eller piletasterne på Beo4.

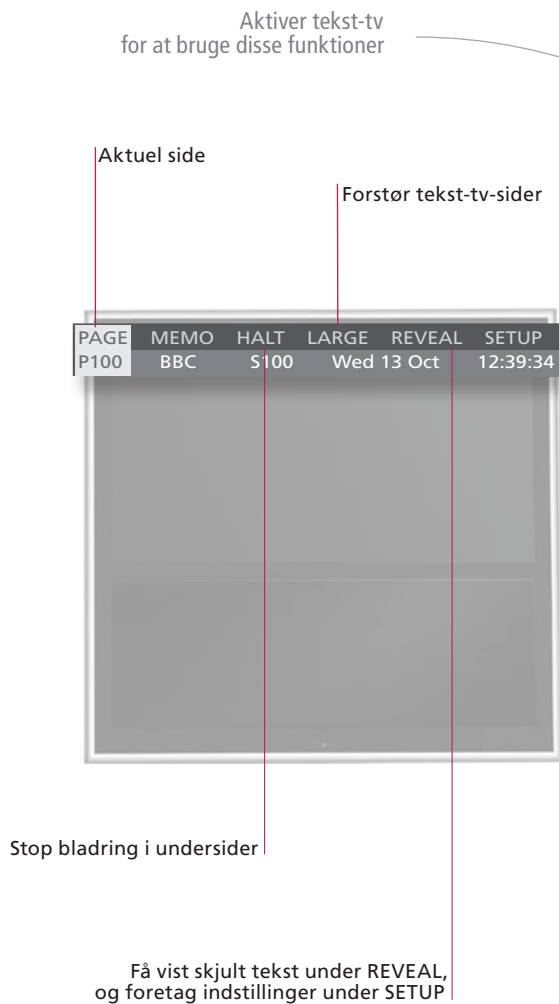

Betjening med Beo4



Start tekst-tv

Få adgang til startside på tekst-tv.

Flyt til sider

Få adgang til tekst-tv-sider, du gerne vil se.

Stop bladrning i undersider

Få vist skjulte meddelelser

... m.m.

Opret MEMO-sider

Der er ni tilgængelige MEMO-sider for hver kanals tekst-tv-tjeneste.*¹

Få vist en MEMO-side

MEMO er kun tilgængelig, hvis du har gemt MEMO-sider.

Slet en MEMO-side

Afslut tekst-tv

Gode råd

- Beo5 tekst-tv-pegfunktion** Brug de inderste piletaster på Beo5 til at navigere i sidehenvisningerne på en tekst-tv-side. Tryk på **centerknappen** for at gå til en sidehenvisning, og tryk på **BACK** for at gå tilbage.
- MEMO-sider** Gem en tekst-tv-side som MEMO-side, så du nemt kan finde den igen.
- Forstørret tekst-tv** Gør tekst-tv-siden større ved at åbne tekst-tv, flyt til **LARGE** i menulinjen, og tryk gentagne gange på **GO** for at skifte mellem øverste og nederste sidehalvdel og normal sidestørrelse.

TEXT				
Tryk				
0-9 eller ◀▶	◀▶	GO		
Vælg side	Flyt til PAGE, og vælg	Gå til indekssider (100, 200, 300 ...)		
STOP eller ◀▶	GO	◀▶ eller 0-9	GO	
Stop bladrning	Flyt til HALT Tryk	Vælg underside	Start bladrning igen	
◀▶	GO			
Flyt til REVEAL	Accepter			
0-9	◀▶	GO	GO	◀▶ GO
Vælg side	Flyt til SETUP	Accepter	Gem aktuel side	Flyt til BACK Accepter
◀▶	◀▶			
Flyt til CHANNEL eller MEMO	Vælg MEMO-side			
◀▶ GO	◀▶		Tryk	Slet
Flyt til SETUP	Accepter	Vælg MEMO-side	Tryk	Slet
EXIT				
Tryk				

Betjening med Beo5



Tekst				
Tryk gentagne gange for at ændre skærmvisning				
0-9 eller <	>	GO		
Vælg side	Flyt til PAGE, og vælg	Indekssider		
STOP	> eller 0-9	GO		
Stop bladrning	Vælg underside, og start bladrning igen			
< >	GO			
Flyt til REVEAL	Accepter			
0-9	< >	GO	GO	
Vælg side	Flyt til SETUP	Accepter og gem		
< >	>			
Flyt til CHANNEL eller MEMO	Vælg MEMO-side			
< > GO	< >	Tryk	< >	Tryk to gange
Flyt til SETUP	Tryk	Vælg side	Tryk to gange	
BACK				
Tryk				

*** Tekst-tv-undertekster** Hvis du ønsker automatisk visning af tekst-tv's undertekster i forbindelse med en bestemt kanal, skal du gemme tekst-tv-siden med disse undertekster som MEMO-side 9.

Todelt skærm Tryk på TEXT for at skifte mellem todelt skærm og fuld skærm, når tekst-tv er aktiveret.

BEMÆRK! Hvis dit fjernsyn er forbundet med et andet fjernsyn via et Master Link kabel, kan de gemte MEMO-sider ikke ses på begge fjernsyn. MEMO-sider skal gemmes manuelt på hvert enkelt fjernsyn.



- 10 BeoLink system
- 12 Tilslut og opsæt et musiksystem
- 14 Tilslut og opsæt et BeoLink system
- 15 Fjernsynet i et linkrum
- 16 To fjernsyn i samme rum



BeoLink system

Hvis du har et BeoLink system, kan du betjene alle tilsluttede kilder fra både hovedrum og linkrum.

Aktiver hoved- eller linkrumskilder

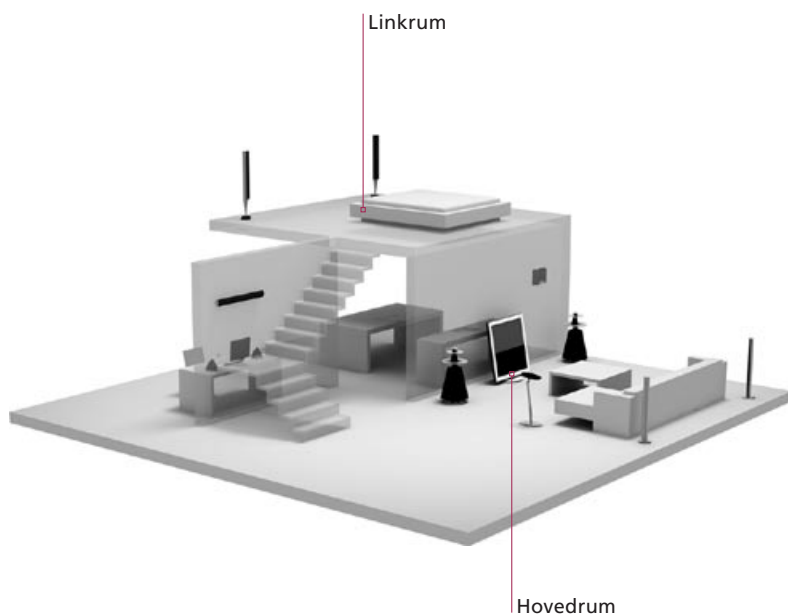

Betjening med Beo4



Fjernsynslyd på musiksystemets højttalere

Lyt til lyd fra en fjernsynskilde over musiksystemets højttalere.

Musik over fjernsynshøjttalere

Lyt til musik over fjernsynets højttalere. Kun relevant for Option 1-1. Se side 13.

Brug en kilde, der findes i ét rum

Aktiver en hoved- eller linkrumskilde fra et linkrum. Kildetypen, f.eks. en musikafspiller, findes kun i ét af rummene.

Brug en linkrumskilde

Aktiver en linkrumskilde, f.eks. et fjernsyn, fra et linkrum, hvor opsætningen også indeholder et fjernsyn i hovedrummet.

Brug en hovedrumskilde

Aktiver en hovedrumskilde fra et linkrum, selvom du har samme kilde, f.eks. et fjernsyn, i linkrummet.

Gode råd

- Option** Produkterne skal have de rigtige Option-indstillinger for at fungere korrekt. Se s. 16.
- Hovedrumskilde** Dette er den centrale kilde, hvorfra du kan fordele lyd og billede til linkrumskilder.
- Linkrumskilde** Denne kilde er placeret i linkrummet, og gennem kilden kan du modtage lyd og billede fra tilsluttede hovedrumskilder.

LIST	TV
Vælg AV* ¹	Vælg videokilde
LIST	CD
Vælg AV* ¹	Vælg lydkilde
RADIO	
Vælg kilde	Betjen kilde, som du plejer
TV	
Vælg kilde	Betjen kilde, som du plejer
LIST	TV
Vælg LINK* ¹	Vælg kilde
	Betjen kilde, som du plejer

Betjening med Beo5



...	TV
Vælg zone for musiksystemets højttalere	Vælg videokilde
...	CD
Vælg zone for fjernsynshøjttalere	Vælg lydkilde
RADIO	
Vælg kilde	Betjen kilde, som du plejer
TV	
Vælg kilde	Betjen kilde, som du plejer
Link	TV
Tryk	Vælg kilde
	Betjen kilde, som du plejer

Ændringer i linkrumsopsætning Musiksystem Hvis du flytter dine linkrumsprodukter til andre rum, skal du huske at få din Beo5 fjernbetjening rekonfigureret hos din Bang & Olufsen forhandler. Det er kun Bang & Olufsen musiksystemer med Master Link, der understøtter integration med fjernsynet.

¹* BEMÆRK! For at få vist **LINK** og **AV** i Beo4 displayet skal du først føje dem til listen over funktioner i Beo4. Se vejledningen til Beo4.

Hvis du slutter et kompatibelt musiksystem fra Bang & Olufsen til fjernsynet ved hjælp af et Master Link kabel, opnår du fordelene ved et integreret musik- og videosystem.

1. Tilslut musiksystemet

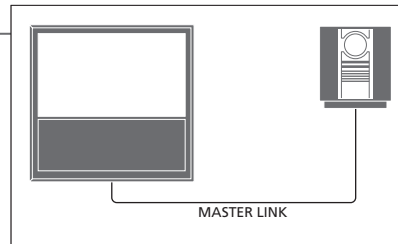

Slut et Master Link kabel til stikkene mærket MASTER LINK på fjernsynet og musiksystemet.

2. Indstil Option for fjernsyn

Hvis dit fjernsyn er blevet sat op i et AV-system, skal det indstilles til den korrekte Option. Sæt først hele systemet på standby, og stil dig derefter foran fjernsynet.



Hold nede og **LIST** Tryk **LIST** **GO** **LIST** **0-6**
Vælg **OPTION?**, og accepter Vælg **V.OPT** Vælg Option



Hold nede og **GO** Tryk **Option pgm** **...**
Vælg den zone, hvor fjernsynet står

3. Indstil Option for musiksystem

Indstil musiksystemet til den korrekte Option. Sæt først hele systemet på standby, og stil dig derefter foran musiksystemet.



Hold nede og **LIST** Tryk **LIST** **GO** **LIST** **0-6**
Vælg **OPTION?**, og accepter Vælg **A.OPT** Vælg Option



Hold nede og **GO** Tryk **Option pgm** **...**
Vælg den zone, hvor musiksystemet står

Gode råd

Højtalere til fjernsyn og musiksystem Afspil en cd på dit musiksystem ved hjælp af de højttalere, der er tilsluttet fjernsynet, eller vælg en tv-kanal, og send lyden til højttalerne i dit musiksystem.

Valg af Option Hvis du har en Beo4 fjernbetjening, kan Option for fjernsynet være 1, 2 eller 4 i et hovedrum og 5 eller 6 i et linkrum. Option for musiksystemet kan være 0, 1, 2, 4, 5 eller 6. Se også s. 16.

Musiksystemet og fjernsynet kan placeres i det samme rum eller i to rum, hvor fjernsynet placeres i det ene rum, og musiksystemet med et sæt højttalere placeres i det andet.

Vælg Option

Denne side indeholder en oversigt over de tilgængelige Options, når du bruger Beo4 fjernbetjeningen. Inden du kan indstille den korrekte Option med Beo5 fjernbetjeningen, skal du vælge den zone, hvor dit produkt står. Se s. 17.

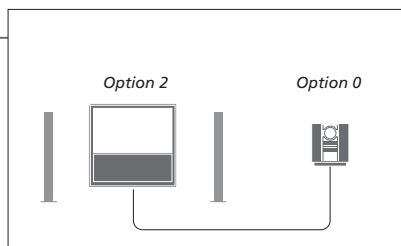

Fjernsynet og musiksystemet opsættes i samme rum med alle højttalere tilsluttet fjernsynet. Indstil fjernsynet til Option 2 og musiksystemet til Option 0.

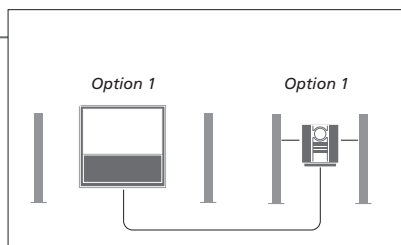

Fjernsynet (med eller uden ekstra højttalere) og musiksystemet (med et tilsluttet sæt højttalere) sættes op i det samme rum. Indstil fjernsynet til Option 1 og musiksystemet til Option 1.

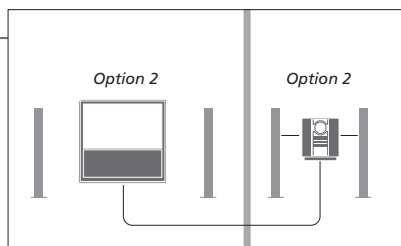

Musiksystemet opsættes i et rum, og fjernsynet (med eller uden ekstra højttalere) opsættes i et andet. Indstil fjernsynet til Option 2 og musiksystemet til Option 2.

Option Se oplysninger om Option 4, 5 og 6 på s. 15-16.

BEMÆRK! Det er ikke alle Bang & Olufsen musiksystemer, der understøtter integration med fjernsynet. Kontakt din Bang & Olufsen forhandler for yderligere oplysninger.

Tilslut og opsæt et BeoLink system for at se billeder og høre lyd i linkrum.
Du kan f.eks. slutte fjernsynet i stuen til et andet videosystem eller til et sæt højttalere i et andet rum.

Foretag linktilslutninger

Det er nødvendigt at slutte en RF-linkforstærker til hoveddrumsfjernsynet og linkrumsfjernsynet for at fordele videosignaler til linkrum.*¹

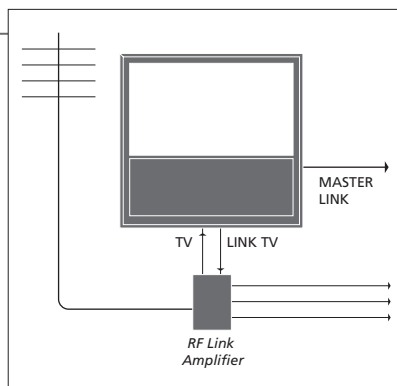

Slut Master Link kablet til stikket mærket MASTER LINK på fjernsynet.
Slut et almindeligt antennekabel til stikket mærket LINK TV i det primære tilslutningspanel for at fordele videosignaler til linkrum. Før derefter antennekablet til RF-linkforstærkeren og Master Link kablet til linkrummet. Følg den vejledning, som følger med udstyret til linkrummet.

Tænd for systemmodulatoren

Hvis du har en musikopsætning, såsom BeoLink Active/Passive, og du vælger at sætte et ikke-linkbart fjernsyn op i samme rum, skal du sætte systemmodulatoren på TIL. Fabriksindstillingen er AUTO, og den skal anvendes, hvis du bruger et linkbart fjernsyn fra Bang & Olufsen.

Vælg menuen TV-OPSÆTNING

Vælg LINKINDSTILLING i menuen TILSLUTNINGER

Vælg MODULATOR



Få vist TIL

Accepter

Skift linkfrekvens

Hvis f.eks. en tv-kanal i dit område sendes på samme frekvens som fabriksindstillingen for BeoLink systemet (599 MHz), skal du indstille systemmodulatoren på en ledig frekvens.*²

Vælg menuen TV-OPSÆTNING

Vælg LINKINDSTILLING i menuen TILSLUTNINGER

Vælg FREKVENNS



Find ledig frekvens

Accepter

Gode råd

¹* **Tilsluttet udstyr** Hvis der allerede er sluttet et musiksystem til stikket MASTER LINK, og du ønsker at tilslutte flere produkter, skal du dele Master Link kablet i to og forbinde delene med kablet fra linkrummet ved hjælp af en særlig samledåse. Kontakt din Bang & Olufsen forhandler for at få hjælp.

²* **Linkfrekvens** Når du ændrer linkfrekvensen på hoveddrumsfjernsynet, skal du sørge for, at linkfrekvensen i linkrummet er den samme.

BEMÆRK! HDMI-signaler kan ikke fordeles fra et fjernsyn i hovedrummet til linkrumssystemet.

Hvis du har et BeoLink system, kan du betjene alle tilsluttede systemer via fjernsynet i et linkrum.

Tilslut et linkrumsfjernsyn

Følg denne fremgangsmåde, når du tilslutter fjernsynet til brug i et linkrum.

- 1 Sæt linkrumsfjernsynets stik i stikkontakten.
- 2 Programmer linkrumsfjernsynet til den rigtige Option vha. fjernbetjeningen.
- 3 Tag linkrumsfjernsynets stik ud af kontakten.
- 4 Foretag de nødvendige tilslutninger.
- 5 Sæt linkrumsfjernsynets stik i stikkontakten igen.

Indstil Option for et linkrumsfjernsyn

For at hele systemet kan fungere korrekt, er det vigtigt at sørge for, at fjernsynet i linkrummet er indstillet til den korrekte Option, før det sluttes til systemet i hovedrummet. Stil dig foran linkrumsfjernsynet.

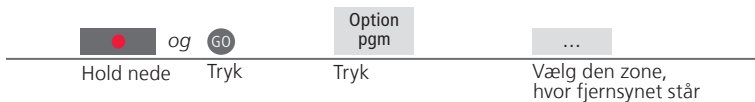

¹* BEMÆRK! Hvis du har en Beo4, og du tilslutter fjernsynet til brug i et linkrum, hvor andre linksystemer allerede er tilsluttet (såsom højttalere), skal du indstille fjernsynet til Option 5 i stedet.

To fjernsyn i samme rum

Hvis du har to fjernsyn i det samme rum og bruger samme fjernbetjening til begge fjernsyn, er det vigtigt, at fjernsynene er indstillet til hver sin Option, så de virker korrekt.

Vælg den rigtige Option

Hvis du anbringer et fjernsyn i et rum, hvor du i forvejen har et Bang & Olufsen fjernsyn, og kommandoer fra fjernbetjeningen kan modtages af begge fjernsyn, skal du ændre Option-indstillingen på det ene fjernsyn for at undgå at aktivere begge fjernsyn samtidig. Stil dig foran det sekundære fjernsyn.

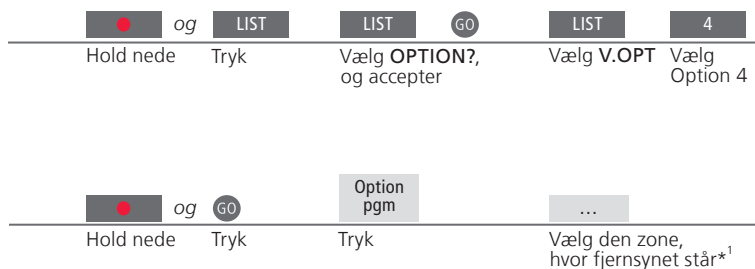

Beo4 – betjen fjernsynet i Option 4

Aktiver en kilde ved at trykke på den pågældende kildeknop. Når dit fjernsyn er programmeret til Option 4, og du bruger Beo4, skal du dog følge vejledningen for at aktivere en kilde.

Hvis du ønsker en separat fjernbetjening til det ene fjernsyn, skal du kontakte din Bang & Olufsen forhandler.

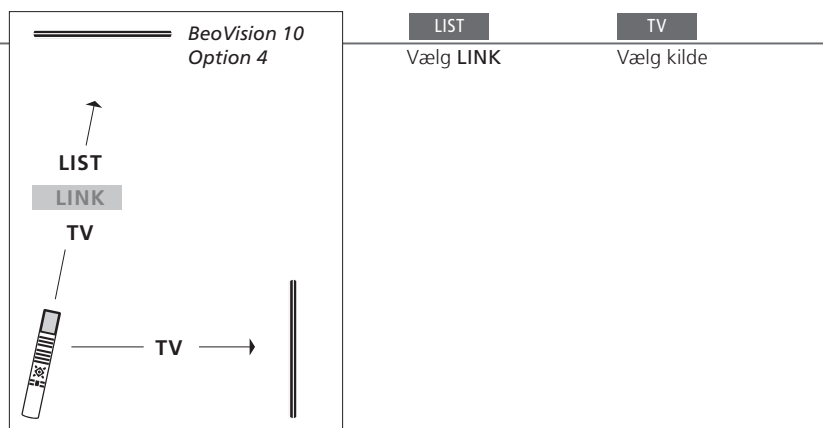

Gode råd

Tekst-tv med Option 4 For at bruge tekst-tv på et fjernsyn, der er indstillet til Option 4, skal du indstille Beo4 til **VIDEO 3**. Det begrænser de Beo4 funktioner, der kan bruges sammen med fjernsyn, som er indstillet på en anden Option. Se flere oplysninger i vejledningen til Beo4.

¹* BEMÆRK! Kontakt din Bang & Olufsen forhandler for oplysninger om valg af zone.

Beo5 – betjen fjernsynene

Hvis du bruger Beo5, kan du som regel aktivere kilden ved blot at trykke på den pågældende kildeknop. Har du to fjernsyn i samme rum, skal du dog først vælge zone for det fjernsyn, du vil bruge.

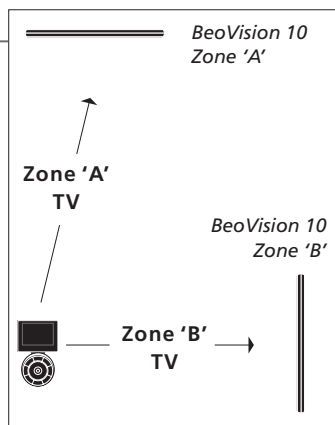

...

TV

Vælg zone for det fjernsyn, du vil bruge.

Vælg kilde

LINK på Beo4 For at få vist LINK på Beo4 skal du først føje den til fjernbetjeningens liste over funktioner. Se yderligere oplysninger i vejledningen til Beo4.



- 20 Surround sound
- 21 Lydtype
- 22 Sleep Timer og Tænd/sluk via timer
- 23 Rediger og tilføj tv-kanaler
- 24 Juster billed- og lydindstillinger
- 25 Billedformat
- 26 Tuneropsætning
- 28 Betjen andet udstyr med Beo4 eller Beo5

Du kan vælge en højttalerkombination, der passer til den kilde, du bruger.

Vælg højttalere til filmlyd

Fjernsynet vælger automatisk den optimale lyd, når du vælger kilden, men du kan også justere indstillingen selv ved at vælge en af de mulige højttalerkombinationer.

Åbn **SPEAKER** på Beo4 displayet¹

1-5
Vælg højttalerkombination²

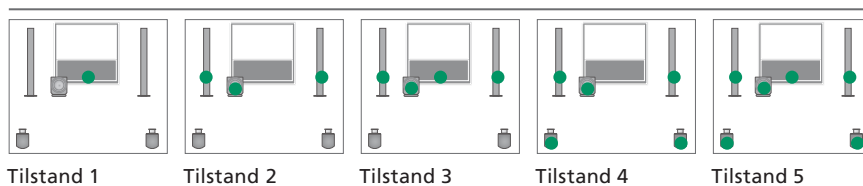

Gode råd

¹* **Menuen LIST** For at få vist **SPEAKER** på Beo4 skal du først føje den til fjernbetjeningens liste over funktioner.

²* **Optimer** Højttalerkombinationen optimeres, hvis du trykker på **GO** på Beo4 eller på **Optimer** på Beo5.

BEMÆRK! Hvis du kun har sluttet to fronthøjttalere til fjernsynet, kan du kun vælge **Tilstand 1-3**. Du kan også slutte en BeoLab subwoofer til fjernsynet.

Skift mellem tilgængelige lydtyper, mens du ser fjernsyn.

Skift lydtype eller sprog

Skift mellem tilgængelige lydtyper og sprog.

LIST

GO

Vælg **SOUND**, og accepter

GO

Tryk gentagne gange for at vælge

Vælg lydtype eller sprog Gem din foretrukne lydtype, når du indstiller tv-kanaler. Se s. 23.

Sleep Timer og Tænd/sluk via timer

Du kan indstille en Sleep Timer, så fjernsynet slukkes efter et bestemt tidsrum. Du kan også indstille fjernsynet til at tænde og slukke automatisk ved at programmere tidsindstillet afspilning i hovedrummet.

Aktiver en Sleep Timer

Programmer fjernsynet til at skifte til standby efter et bestemt tidsrum.

Tryk gentagne gange på **LIST**, indtil **SLEEP** vises på Beo4 displayet*¹

→ Tryk gentagne gange på **GO** for at vælge

Deaktiver en Sleep Timer

Du kan altid deaktivere Sleep Timeren, hvis du fortryder.

Tryk gentagne gange på **LIST**, indtil **SLEEP** vises på Beo4 displayet

→ Tryk gentagne gange på **GO**, indtil **FRA** vises

Aktiver Tænd/sluk via timer

Indstil timeren på **TIL**, hvis fjernsynet skal timerindstilles*².

Tryk på **MENU** for at åbne menuen **TV-OPSÆTNING**

→ Vælg menuen **TÆND/SLUK VIA TIMER**

→ Vælg menuen **TIMER TIL/FRA**

→ Vælg **TIL**, og accepter

Gode råd

¹* **Menuen LIST** For at få vist **SLEEP** på Beo4 skal du først føje den til fjernbetjeningens liste over funktioner.

Sikkerhed Af sikkerhedsmæssige årsager kan standen ikke dreje, hvis fjernsynet er blevet tændt via en timerindstilling.

²* **BEMÆRK!** Hvis du vil tidsindstille en afspilning vha. **TÆND/SLUK VIA TIMER**, skal fjernsynet være forbundet med et andet Bang & Olufsen produkt, der har urfunktion.

Du kan ændre den rækkefølge, som kanalerne vises i, og give dem et navn, du selv vælger. Du kan også slette en kanal og tilføje nye kanaler. Forudindstil op til 99 tv-kanaler på hvert sit kanalnummer.

Flyt en kanal

Du kan flytte tv-kanaler til de ønskede kanalnumre.

Tryk på **MENU** for at åbne menuen **TV-OPSÆTNING**

→ Vælg **REDIGER PROGRAMMER** i menuen **PROGRAM-INDSTILLING**

→ Vælg kanal

→ Følg instruktionerne på skærmen

Navngiv en kanal

Navngiv tv-kanalerne, så de er nemme at finde.

Tryk på **MENU** for at åbne menuen **TV-OPSÆTNING**

→ Vælg **REDIGER PROGRAMMER** i menuen **PROGRAM-INDSTILLING**

→ Vælg kanal

Tryk 

→ Angiv og accepter indstillinger

Slet en kanal

Slet kanaler, du ikke ønsker at beholde.

Tryk på **MENU** for at åbne menuen **TV-OPSÆTNING**

→ Vælg **REDIGER PROGRAMMER** i menuen **PROGRAM-INDSTILLING**

→ Vælg kanal

→  Flyt

 Tryk to gange for at slette

Juster indstillede kanaler

Finjuster kanalmodtagelsen, angiv tilstedeværelsen af kodede kanaler, og vælg lydtyper etc.

Tryk på **MENU** for at åbne menuen **TV-OPSÆTNING**

→ Vælg **MANUEL SØGNING** i menuen **PROGRAM-INDSTILLING**

→ Vælg punkt

→ Følg instruktionerne på skærmen

Genindstil via automatisk indstilling

Genindstil alle tv-kanaler automatisk. Bemærk, at alle dine kanalindstillinger forsvinder.

Tryk på **MENU** for at åbne menuen **TV-OPSÆTNING**

→ Vælg menuen **PROGRAM-INDSTILLING**

→ Vælg menuen **AUTOMATISK SØGNING**

→ Start automatisk søgning

Tilføj nye kanaler

Tilføj kanaler, som f.eks. er blevet flyttet af udbyderen. Indstil kanaler via menuen **TILFØJ KANALER**, hvis du ikke ønsker at ændre de allerede indstillede kanaler, og hvis du vil beholde kanalnavne, rækkefølge og indstillinger, der er gemt for disse kanaler.

Tryk på **MENU** for at åbne menuen **TV-OPSÆTNING**

→ Vælg menuen **PROGRAM-INDSTILLING**

→ Vælg menuen **TILFØJ KANALER**

→ Start tilføjelse af kanaler

MANUEL SØGNING I menuen **MANUEL SØGNING** kan du få adgang til menuerne **FREKVENS**, **PROGRAMNUMMER**, **PROGRAMNAVN**, **FINJUSTERING**, **DEKODER**, **TV-SYSTEM** og **LYD**.

TV-SYSTEM Hvis punktet **TV-SYSTEM** vises, skal du sørge for, at det korrekte sendesystem vises, inden du begynder søgningen: **B/G (PAL/SECAM BG)**, **I (PAL I)**, **L (PAL/SECAM L)** og **D/K (PAL/SECAM D/K)**. Få yderligere oplysninger hos din forhandler.

BEMÆRK! Hvis kanaler udsendes i to lydspor, og du ønsker begge sprog, kan du gemme kanalen to gange – én gang for hvert sprog.

Juster billed- og lydindstillinger

Billed- og lydindstillinger er fabriksindstillet på værdier, der passer til de fleste fjernsyn. Hvis du ønsker det, kan du dog justere indstillingerne, så de passer til dig.

Juster billede

Juster lys, farve og kontrast. Se oplysninger om billedformat på s. 25. Justering af indstillingen for TINT gælder kun den aktuelle kanal.

Tryk på **MENU** for at åbne menuen TV-OPSÆTNING

→ Vælg menuen BILLEDJUSTERING

→ Angiv og accepter indstillinger

Fjern billedet

Fjern billedet midlertidigt fra skærmen.

Tryk gentagne gange på **LIST** for at få vist **P.MUTE** på Beo4, og accepter

Juster lyd

Forudindstil lydstyrke, bas, diskant eller loudness, en tilsluttet BeoLab subwoofer og to højttalerkombinationer som standard. Indholdet af menuen LYD varierer, alt efter hvilket udstyr der er tilsluttet fjernsynet. Se også s. 20 om højttalerkombinationer.

Tryk på **MENU** for at åbne menuen TV-OPSÆTNING

→ Vælg menuen LYD

→ Vælg menuen LYDJUSTERING

→ Angiv og accepter indstillinger

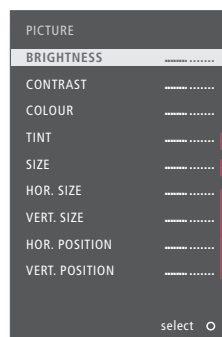
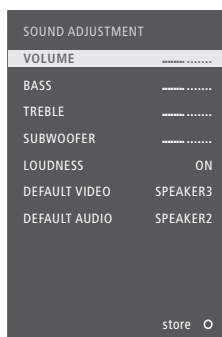

— Kun NTSC-signal
— Kun 1080p/i-signal
— Kun VGA-signal

Gode råd

- Midlertidige indstillinger** Hold knappen **EXIT** inde i stedet for **GO**, når du accepterer indstillinger, hvis du kun vil gemme billed- og lydindstillinger, indtil du slukker for fjernsynet.
- STAND. VIDEO** Den valgte højttalerkombination i undermenuen **STAND. VIDEO** aktiveres automatisk, når du tænder for en videokilde via fjernsynet.
- STAND. AUDIO** Den valgte højttalerkombination i undermenuen **STAND. AUDIO** aktiveres automatisk, når du tænder for en audiolkilde via fjernsynet.

Du kan tilpasse fjernsynsoplevelsen ved at vælge et bestemt billedformat.

Vælg billedformat

Fjernsynet tilpasser automatisk billedet, så det fylder så meget som muligt af skærmen, når du vælger en kilde, men du kan også selv vælge et format.

Åbn **FORMAT** på Beo4 displayet¹

1-4

Vælg format²

Juster evt. billedet opad eller nedad med piletasterne.



Standard³
Til panorama-billede eller 4:3

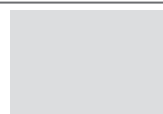

Zoom
Billedet justeres lodret

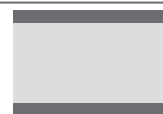

Wide
Til billeder i ægte 16:9-bredformat



Udvidet
Bjælkerne kan fjernes, så billedet vises i 16:9-format.

¹* **Menuen LIST** For at få vist **FORMAT** på Beo4 skal du først føje den til fjernbetjeningens liste over funktioner.

²* **Optimer** Billedformatet optimeres, hvis du trykker på **GO** på Beo4 eller på **Optimer** på Beo5.

³* **Variant** Du kan vælge andre muligheder end standardindstillingen ved at trykke på **◀** eller **▶** eller **Variant** på Beo5.

Tuneropsætning

Deaktiver TV- eller DVB-tuneren, hvis din TV- eller DVB-kilde er en ekstern enhed som f.eks. en set-top box.

Deaktiver den interne tuner

Hvis du deaktiverer tv-tuneren, kan du aktivere DVB-tuneren med knappen **TV**. Hvis du deaktiverer DVB-tuneren, kan du aktivere en tilsluttet ekstern enhed med knappen **DTV**.

Tryk på **MENU** for at åbne menuen **TV-OPSÆTNING**

→ Vælg menuen **TUNEROPSÆTNING**

→ Aktiver/deaktiver **TV-TUNER**

→ Aktiver/deaktiver **DVB HD**, og accepter

Deaktiver TV- eller DVB-tuner Hvis du deaktiverer både tv-tuneren og DVB-tuneren, kan du aktivere en ekstern enhed, der fungerer som en tuner, enten med knappen **TV** eller med knappen **DTV**.

Menuen PROGRAMINDSTILLING Menuen PROGRAMINDSTILLING er kun tilgængelig, hvis tv-tuneren er aktiveret. Se s. 46.

BEMÆRK! Hvis du har tilsluttet en Bang & Olufsen harddiskoptager til dit fjernsyn, frarådes det at deaktivere tv-tuneren.



Betjen andet udstyr med Beo4 eller Beo5

Den indbyggede Peripheral Unit Controller fungerer som en tolk mellem tilsluttet videoudstyr (f.eks. en set-top box, en optager eller en dvd-afspiller) og Bang & Olufsen fjernbetjeningen.

Vis menuoverlay*¹

Med Beo4 får du hurtig adgang til den valgte funktion via menuoverlayen.

→ Vælg tilsluttet udstyr



Direkte betjening med Beo4

Aktiver en funktion uden menuoverlayen. Det tilsluttede udstyr skal være tændt. Kontakt din Bang & Olufsen forhandler for at få en liste over funktioner.

→ Tryk på en farvet knap for at aktivere en funktion

eller

Tryk på **GO** og et ciffer for at aktivere funktionen

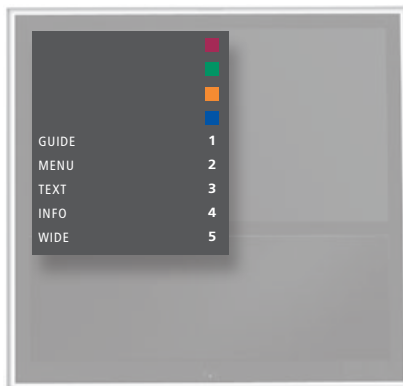

Beo4 menuoverlayen.

Gode råd

^{1*} **Menuoverlay** Du kan ikke åbne overlayen i linkrum. I stedet skal du trykke på en af de farvede knapper eller **GO** efterfulgt af et tal.

BEMÆRK! Tuneropsætningen og indstillingerne i menuen TILSLUTNINGER bestemmer, hvilken kildeknap du skal trykke på for at aktivere en ekstern enhed. Se s. 26 og 35.

Brug fjernbetjeningen fra Bang & Olufsen for at få adgang til funktioner i produkter, der ikke er fra Bang & Olufsen.

Betjening med Beo5

Hovedfunktionerne i dit udstyr kan betjenes via Beo5 fjernbetjeningens display. Det er muligvis ikke alle funktioner, der understøttes.

→ Vælg kilde

→ Vælg funktion

Brug produktets menuer

Betjen menuen i et tilsluttet produkt via fjernbetjeningen. På Beo4 skal du måske trykke på **EXIT** i stedet for **STOP** for at gå tilbage til den forrige menu.

→ Åbn produktets menu



Naviger i menuer



GO eller

Vælg funktion



Gå trinvist gennem sider/kanallister



Angiv oplysninger

Tænd eller sluk Med nogle tilsluttede produkter skal du trykke på **GO** og derefter **0** på Beo4 for at tænde og slukke for produktet.

Fjernsynsmenu Tryk to gange på **MENU** på Beo4 for at åbne fjernsynets hovedmenu, hvis f.eks. DVD er valgt som kilde.

BEMÆRK! Se også den vejledning, der følger med det tilsluttede produkt. Kontakt din Bang & Olufsen forhandler for at få mere at vide om, hvilke produkter Beo4 fjernbetjeningen understøtter.



- 
- 32 Fjernsynsopsætning
 - 34 Udvid opsætningen
 - 36 Opsæt ekstraudstyr
 - 38 Tilslutningspaneler
 - 40 Førstegangsopsætning af fjernsynet
 - 42 Højtaleropstilling
 - 44 Yderligere indstillinger
 - 46 Skærmmenuer
 - 46 Rengøring

Opsætning af fjernsynet

Følg retningslinjerne for placering og tilslutning, der er beskrevet på denne og de følgende sider.

Placeringsmuligheder

Fjernsynet kan anbringes på en motordrejestand eller monteres på et vægbeslag.

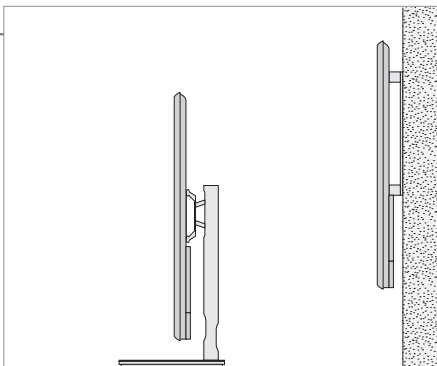

Håndtering

Vi anbefaler, at du anbringer fjernsynet i emballagen, mens du fastgør hængslerne til vægbeslaget eller beslaget til standen.

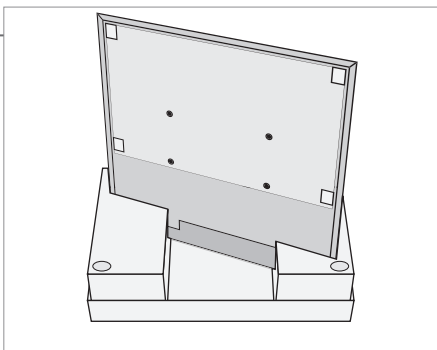

Vægbeslag og motordrejestand

Indstil det maksimale antal grader, som fjernsynet skal kunne dreje på standen. Se s. 41. Vægbeslaget kan drejes manuelt 45° til venstre eller højre, afhængigt af din opsætning. Sørg for, at der er tilstrækkelig plads rundt om fjernsynet til, at det kan drejes og vippes uhindret.

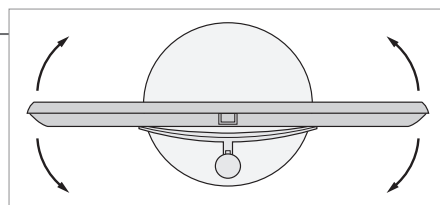
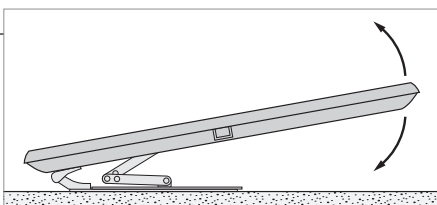

Vigtigt!

Ventilation Sørg for, at der er plads nok rundt om skærmen til at sikre tilstrækkelig ventilation. Ventilationshullerne må ikke tildækkes! Hvis fjernsynet bliver overophedet, vises en advarselsmeddelelse på skærmen. Sæt fjernsynet på standby (det må ikke slukkes!), så det kan køle af. Du kan ikke bruge fjernsynet, mens det køler af.

Oversigt

Placering af tilslutningspaneler og andre vigtige ting:

- 1 Monteringsbeslag til vægbeslag.
- 2 Monteringsbeslag til stand.
- 3 Dæksel til tilslutningspanelet. Her finder du også tilslutning af strøm. Træk ud forinden for at fjerne dækslet.

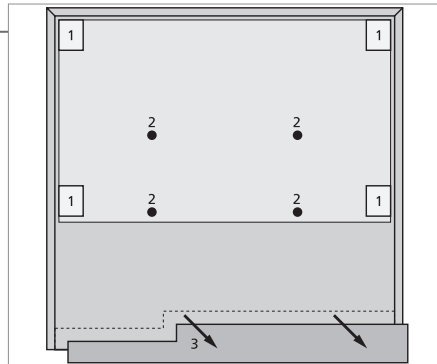

Træk kabler

Du kan fastgøre kablerne på begge sider eller i midten, afhængigt af om fjernsynet er anbragt i et vægbeslag eller på en stand.

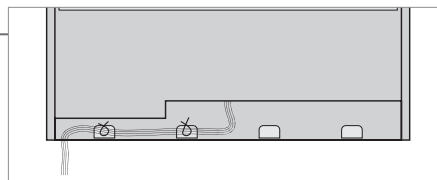

Hvis du har en motordrejestand, skal du sikre, at kablerne er tilstrækkeligt løse til, at fjernsynet kan drejes til begge sider, før du fastgør kablerne med kabelstrimler i et pænt bundt.

Fastgør frontstoffet

Frontstoffet kan fastgøres, så snart fjernsynet er monteret i vægbeslaget eller på standen.

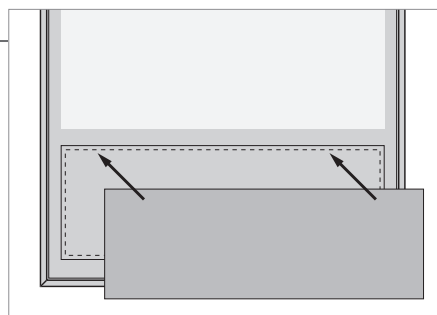

Du bør fjerne frontstoffet ved rengøring. Undlad at sprøjte væske direkte på skærmen, da dette kan beskadige højttalerne. Brug i stedet en blød klud. Se s. 46.

Udvid opsætningen

Dit fjernsyn understøtter mange typer ekstraudstyr.

Frakobl fjernsynet

Når du udvider din opsætning, skal fjernsynet være frakoblet strømmen.

→ Sluk for fjernsynet

→ Tag fjernsynets stik ud af stikkontakten

Tilslut ekstraudstyr

Produkter fra andre producenter end Bang & Olufsen kan betjenes med Beo4 ved at slutte en IR-sender fra Bang & Olufsen til hvert produkt. Se også s. 37.

→ Vælg det relevante stik mærket PUC

→ Tilslut produktet

Tænd for fjernsynet

Sæt altid kabelskjulere på, inden fjernsynet sluttes til strømmen igen.

→ Sæt alle kabelskjulere på

→ Sæt fjernsynets stik i stikkontakten

→ Tænd for fjernsynet

Information

STANDBYINDSTILLINGER

Indstil set-top boxen til at slukke, når du skifter kilde, eller når du slukker fjernsynet. Du kan også vælge, at set-top boxen altid skal være tændt, eller at den skal kunne tændes og slukkes manuelt med fjernbetjeningen.

Registrer ekstraudstyr

Hvis fjernsynet ikke finder det tilsluttede udstyr automatisk, skal det tilmeldes fjernsynet. Gentag fremgangsmåden for hver stikgruppe.



Indholdet af menuen TILSLUTNINGER	AV1-AV4	Registrer tilsluttet udstyr
	HDMI EXPANDER	Aktiver eller deaktiver en HDMI Expander, der er tilsluttet HDMI B-stikket
	LINKINDSTILLING	Indstil en linkfrekvens, og aktiver systemmodulatoren. 'Se s. 14.

Kilder i menuerne AV1-AV4	NONE	Intet tilsluttet
	V.MEM	Tilsluttet videooptager
	DVD	Tilsluttet dvd-afspiller eller -optager
	DVD2	Tilsluttet dvd-afspiller eller -optager
	DTV2 (V.AUX)	Udstyr, såsom en set-top box
	DTV	Udstyr, såsom en set-top box ^{*1}
	V.AUX2	Udstyr, såsom en spillekonsol
	TV	Udstyr, såsom en set-top box ^{*1}
	PC	Tilsluttet computer eller BeoMaster (kun AV 3)

Ovenstående er kun eksempler på registreringer. Du kan registrere udstyr til en hvilken som helst kilde. Det kan også være nødvendigt at registrere ekstraudstyr i Master Link systemet.

- VGA** Udstyr tilsluttet via VGA-stikket (AV 3).
Y – Pb – Pr Udstyr tilsluttet via Y-, Pb- eller Pr-stikket (AV 2 eller AV 3).
HDMI Udstyr tilsluttet via HDMI-stikket. Hvis du har indstillet HDMI EXPANDER i menuen TILSLUTNINGER til JA, erstattes valgmuligheden B i AV-menuerne med B1, B2, B3 og B4.

^{*1} Kun tilgængelig hvis DVB- og tv-tuneren er deaktiverede. Se s. 26.

Opsæt ekstraudstyr

Sæt fjernsynet op med videokilder og højttalere.

Antennesignaler

Tilslut dine antennesignalkilder, f.eks. kabel eller antenne, til de stik, der er vist på illustrationen.

Højttalere

Brug Bang & Olufsen Power Link højttalere. Brug de kabler, der følger med højttalerne. Du kan få kabler hos din Bang & Olufsen forhandler.

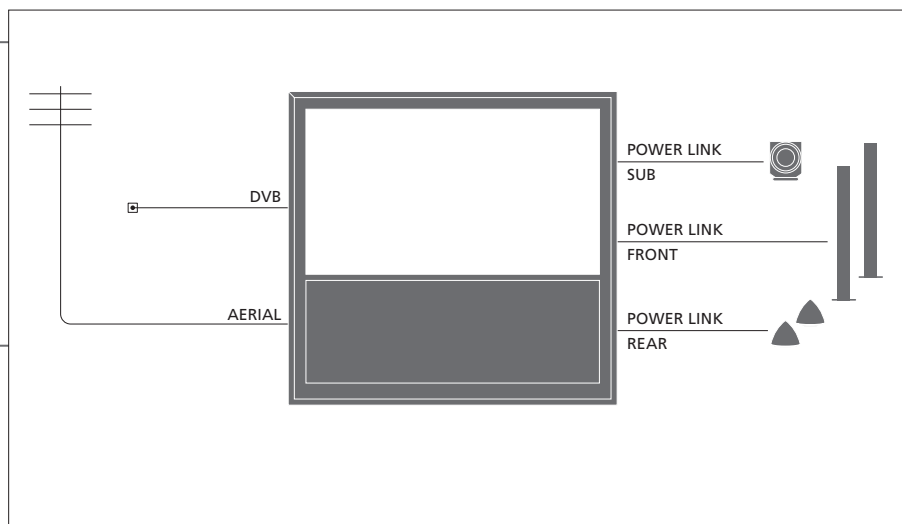

Gode råd

Udstyr med HDMI-udgang

Udstyr med HDMI-udgang, som f.eks. en set-top box, kan tilsluttes ethvert ledigt HDMI-stik på fjernsynet, uanset hvilken AV-stikgruppe du har sluttet udstyret til. Hvis du ønsker at fordele kilden til et andet rum, skal du også slutte udstyret til et 21-bens stik eller en AV3-videoindgang på tilslutningspanelet. Se yderligere oplysninger om registrering af tilsluttet udstyr inden brug på s. 35.

Ekstra videoudstyr

Tilslut mange forskellige typer videoudstyr på samme tid. Her kan du også se eksempler på kildenavne, du kan vælge til udstyret, i menuen TILSLUTNINGER.

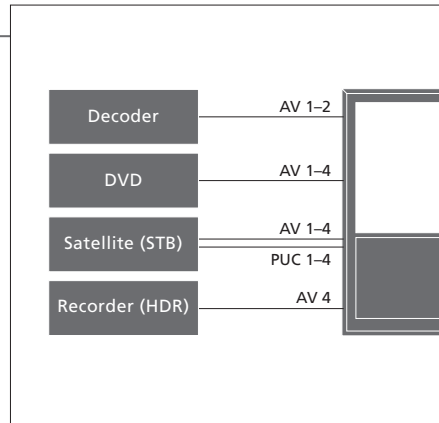

IR-sendere: Produkter fra andre producenter end Bang & Olufsen kan betjenes med en Bang & Olufsen fjernbetjening ved at slutte en IR-sender fra Bang & Olufsen til hvert produkt. Forbind hver sender med det relevante stik mærket PUC i det primære tilslutningspanel.

Musiksystem

Slut et Bang & Olufsen musiksystem med et Master Link stik til dit fjernsyn. Slut det til Master Link stikket i det primære tilslutningspanel. Se også s. 12-13.

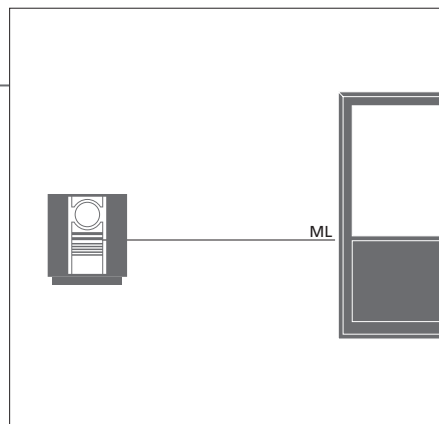

Netledning og stik

Den medfølgende netledning er specielt beregnet til fjernsynet. Hvis du ændrer netledningens stik eller beskadiger netledningen, kan det påvirke fjernsynets lyd- eller billedkvalitet. Forbind stikket ~ i det primære tilslutningspanel på dit fjernsyn med en stikkontakt. IR-modtageren lyser rødt, og fjernsynet står på standby og er klar til brug.

Tilslutningspaneler

Alt udstyr, som du slutter til det primære tilslutningspanel, skal registreres i menuen TILSLUTNINGER. Se s. 35.

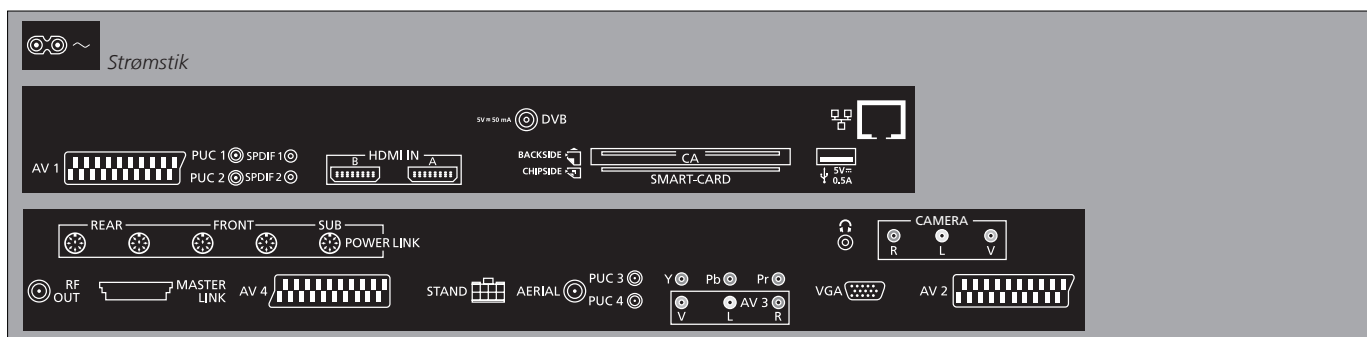

~ – Strømtik

Tilslutning til lysnettet.

→ USB

Kun til brug ved service.

Ethernet*¹

Kun til brug ved service.



Tilslut stereohovedtelefoner.

AV (1-2 og 4)

21-benet stik til tilslutning af ekstra video-udstyr som f.eks. en dvd-afspiller, set-top box, dekoder eller videooptager.

AV 3 (video, L, R)

Til tilslutning af lyd (hhv. højre og venstre lydkanal) og videosignaler fra en ekstern kilde.

Gode råd

CHIPKORT Sæt et chipkort i CA-modulet med chippen vendt mod forsiden af modulet. Isæt CA-modulet, så forsiden vender bort fra fjernsynets front. Hvis et Conax-chipkort bruges alene, skal chippen vende mod skærmen.

¹* Opret kun forbindelse til et lokalt netværk (LAN), der ikke er forbundet med andre netværk uden for din lejlighed/dit hus/din bygning.

Y – Pb – Pr (AV 2-3)

Til videosignaler fra en ekstern kilde, såsom en HDTV-kilde. Du kan bruge stikket sammen med et AV-stik eller et digitalt lyd-stik.

SPDIF (1-2)

Stik til digital lydindgang, f.eks. fra en dvd-afspiller.

PUC (1-4)

Til IR-kontrolsignaler til eksternt udstyr tilsluttet et AV-stik.

HDMI IN (A-B)

Til en HDMI-videokilde (High Definition Multimedia Interface) eller en computer. Kilderne kan registreres til alle AV-stikgrupperne. Slut en HDMI Expander til HDMI B-stikket.

VGA (AV 3)

Til tilslutning af en computer til at modtage analog grafik.

RF OUT

Antenneudgangs-stik til fordeling af videosignaler til andre rum. Kræver også en RF-linkforstærker.

DVB

Antenneindgangs-stik til et digitalt tv-signal.

MASTER LINK

Til et kompatibelt Bang & Olufsen musik- eller videosystem.

POWER LINK (SUB)

Til tilslutning af en Bang & Olufsen subwoofer.

POWER LINK (FRONT – REAR)

Til tilslutning af eksterne højttalere i en surround sound-opsætning. Se også s. 42-43.

PCMCIA/SMARTCARD

Til et kort/modul, der giver adgang til digitale satellitkanaler.

STAND

Til tilslutning af en motordrejestand.

AERIAL

Antenneindgangs-stik til et analogt tv-signal fra f.eks. en ekstern antenne eller kabel-tv-net.

CAMERA (R, L, video)

Til tilslutning af lyd (hhv. højre og venstre lydkanal) og videosignaler fra en ekstern kilde.

Hovedtelefoner Tryk i midten af knappen for at slå lyden i højttalerne fra. Tryk lydstyrkeknappen op eller ned for at justere lydstyrken i hovedtelefonerne. Tryk en gang til på midten af lydstyrkeknappen for at få lyden tilbage.

BEMÆRK! Hvis du lytter til høj musik i længere tid, kan det medføre høreskader.

Førstegangsopsætning af fjernsynet

Proceduren for førstegangsopsætning aktiveres, når strømmen sluttes til fjernsynet, og det tændes første gang. Hvis du ønsker at ændre opsætningen på et senere tidspunkt, kan du gå ind i de samme menuer og opdatere dine indstillinger.

Tænd for fjernsynet

Det tager ca. 20 sekunder for fjernsynet at starte op og blive klar til brug.

TV

Tænd

Vælg indstilling

Du føres gennem følgende menuer, første gang du tænder for fjernsynet.*¹



Vælg indstilling



Accepter, og gå til næste menupunkt

MENUSPROG

Indstil, hvilket sprog skærmmenuerne skal vises på.

JUSTER STAND

Kalibrer standen. Se s. 41.

DREJESOKKELPOSITION

Indstil drejestandens positioner. Se s. 41 og 44.

TUNEROPSÆTNING

Aktiver eller deaktiver intern tv-tuner eller DVB.

TILSLUTNINGER

Registrer tilsluttet udstyr. Se s. 35.

AUTOMATISK SØGNING

Indstil tv-kanaler automatisk. Se også s. 34. Kun tilgængelig, hvis tv-tuneren er aktiveret. Se s. 26.

Information

Tv-tuner Menuen PROGRAMINDSTILLING er kun tilgængelig, hvis tv-tuneren er aktiveret. Se s. 26 og 46.

Tilslutninger Vælg den type produkter, du har tilsluttet hvert stik. Vælg de anvendte stik, produktnavnet og kildenavnet.

Automatisk søgning En menu til kanalsøgning vises automatisk på skærmen.

¹* BEMÆRK! Når du har foretaget dine foretrukne indstillinger i en menu, skal du trykke på den grønne knap for at fortsætte til næste menu i proceduren for førstegangsopsætning. Følg instruktionerne på skærmen.

Kalibrer højttalerne

Opsæt højttalerne for at optimere lyden i din lytteposition.

HØJTTALERTYPE

Førstegangsopsætning af højttalere gælder kun højttalere til fjernsynet. Se også *Højttaleropstilling* på s. 42-43 og *Surround sound* på s. 20.

HØJTTALERAFSTAND

HØJTTALERNIVEAU

LYDJUSTERING

Juster lydstyrke, bas, diskant og loudness, og forudindstil to højttalerkombinationer som standard. Du kan til enhver tid vælge en anden højttalerkombination. Se s. 20 og 24.

Kalibrer standen

Indstil det maksimale antal grader, som fjernsynet kan dreje til venstre og højre. Fjernsynets motoriserede drejebælgelse fungerer ikke, før kalibreringsprocessen er gennemført. Fjernsynet kan kun vippe manuelt.

JUSTER STAND



Vælg INDSTIL YDERSTE VENSTRE POS., og drej mod venstre til det punkt, du vil begrænse bevægelsen til



Vælg INDSTIL YDERSTE HØJRE POS., og drej mod højre til det punkt, du vil begrænse bevægelsen til



Accepter

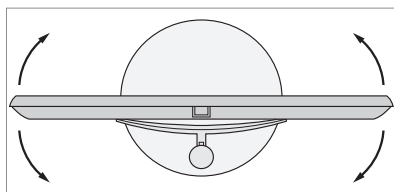

DREJESOKKELPOSITION

Indstil den foretrukne position, som fjernsynet skal dreje til, når det tændes og slukkes. Se s. 44.

BEMÆRK! Du skal kalibrere standen, inden du kan bruge standens motoriserede drejebælgelse.

Højtaleropstilling

Slut Power Link højttalere og en BeoLab subwoofer til dit fjernsyn, og få et surround sound-system.

Vælg højtaleropstilling

Tænd for fjernsynet i fjernsynstilstand, før du justerer højtalerens indstillinger.

→ Tænd for fjernsynet, og åbn menuen TV-OPSÆTNING

→ Vælg LYD

→ Vælg menu

Indstil højtalertype

Registrer typen for hver højtaler i menuen.

→ Vælg menuen HØJTTALERTYPE

→ Vælg højtaler, og få vist højtalertype

→ **GO**
Accepter

Indstil højtalerafstand

Angiv den direkte afstand i meter fra din plads til de enkelte højttalere.

→ Vælg menuen HØJTTALERAFSTAND

→ Vælg højtaler, og vælg afstand

→ **GO**
Accepter

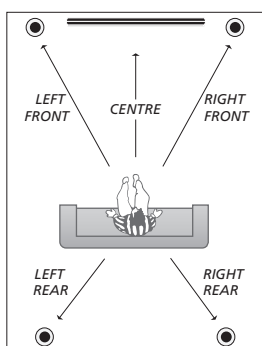

Indstil højtalerafstand.

Information

Lyd under opsætning Under opsætningen afgiver en højtaler nogle gange en lyd. Kontroller, at navnet på den fremhævede højtaler er det samme som navnet på den højtaler, der afgiver lyden.

Kalibrer lydniveauet

Hver højttaler afgiver en kalibreringslyd på skift. Juster højttalerne, så de passer til center-højttalerens lydniveau. Dette sikrer en optimal surround sound.

→ Vælg menuen
HØJTTALERNIVEAU

→ Vælg AUTOMATISK
eller MANUEL under
RÆKKEFØLGE

→ Hvis MANUEL er
valgt, vælges en
højttaler, og
niveauet justeres

→  Accepter

Få vist det aktive lydsystem

Få vist navnet på det aktive lydsystem for en kilde eller et program på skærmen.

→ Åbn menuen
TV-OPSÆTNING

→ Vælg LYD

→ Vælg menuen AKTIVT LYDSYSTEM

BEMÆRK! Når du har foretaget højttalerkalibreringen, behøver du ikke kalibrere højttalerlyden igen, medmindre du ændrer opstillingen

Yderligere indstillinger

Du kan indstille de positioner, fjernsynet skal dreje til.

Fjernsynspositioner

Programmer forskellige positioner til, når du ser fjernsyn, lytter til musik, og til når fjernsynet er slukket. Se mere om førstegangsopsætning af standen på s. 40.

Åbn menuen TV-
OPSÆTNING,
og vælg menuen
DREJESOKKELPOSITION

Vælg VIDEO, AUDIO,
STANDBY eller
JUSTER STAND.

Drej fjernsynet efter
behov

GO
Accepter*¹

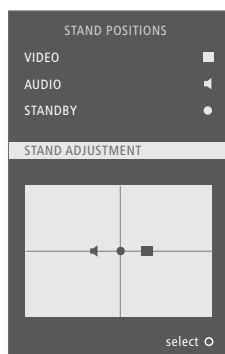

Gode råd

- ¹* **Førstegangsopsætning** Når du har indstillet fjernsynets positioner under førstegangsopsætningen, skal du trykke på den grønne knap for at fortsætte opsætningen.



Generelle indstillinger: Vælg TV og MENU.

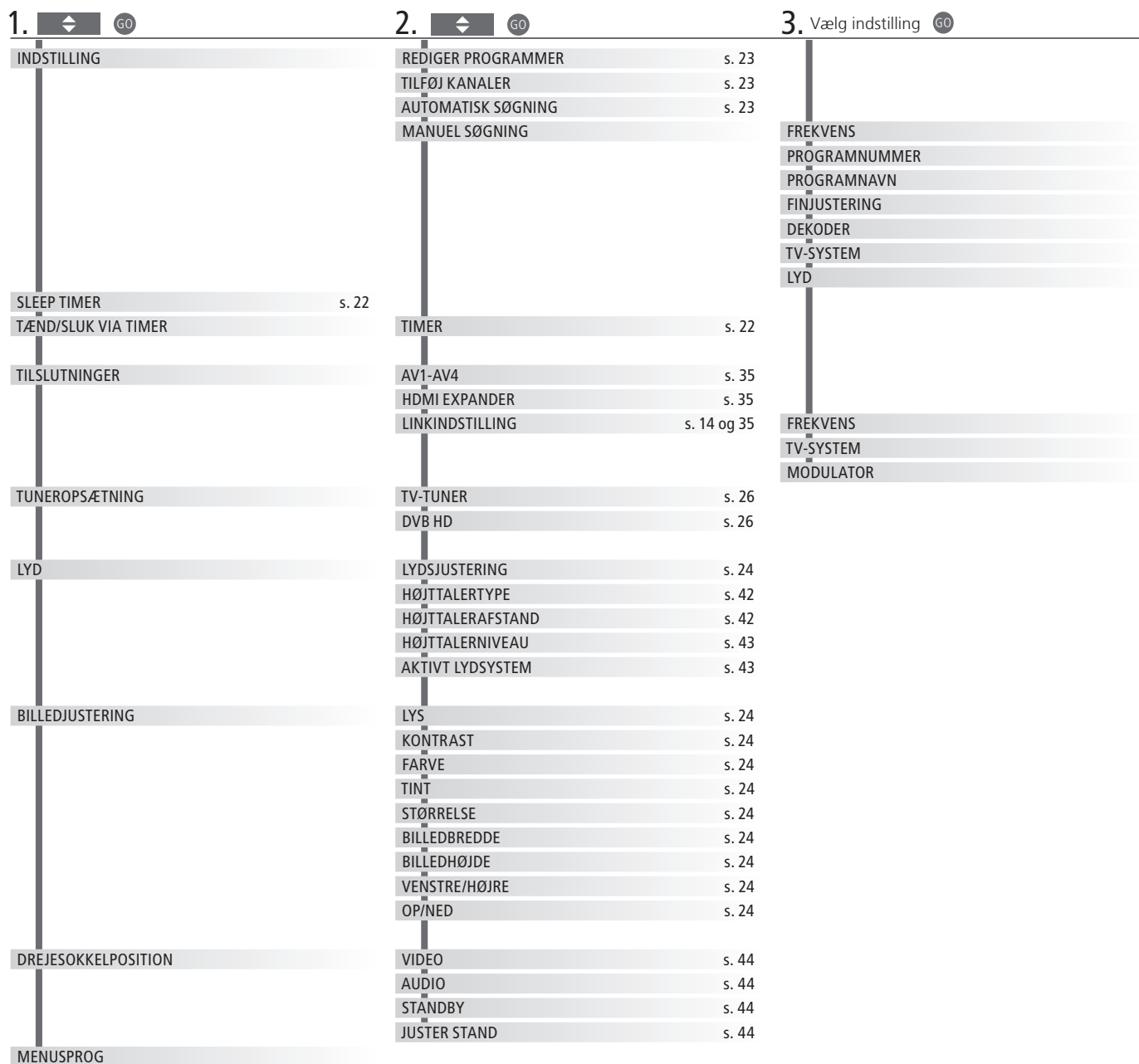

Rengøring

Vedligeholdelse Almindelig vedligeholdelse, såsom rengøring af fjernsynet, er brugerens ansvar.

Skærm Brug et mildt vinduesrengøringsmiddel, og rengør skærmen let, så du ikke efterlader striber eller spor. Visse typer mikrofiberklude kan beskadige den optiske belægning på grund af deres slibende effekt.

Kabinet og betjeningspanel Tør støv af overfladerne med en tør, blød klud. Pletter og snavs kan fjernes med en fugtig blød klud og en opløsning af vand og et mildt rengøringsmiddel, f.eks. opvaskemiddel.

Aldrig sprit Brug aldrig sprit eller andre opløsningsmidler til rengøring af fjernsynet.

BEMÆRK! Hvis frontglasset revner eller på anden måde beskadiges, skal det straks udskiftes, da det ellers kan forårsage personskade. Du kan bestille nyt frontglas hos din Bang & Olufsen forhandler.

Bortskaffelse af elektrisk og elektronisk udstyr (WEEE) – Miljøbeskyttelse

Elektrisk og elektronisk udstyr, reservedele og batterier, der er mærket med dette symbol, må ikke bortskaffes sammen med almindeligt husholdningsaffald, og alt elektrisk og elektronisk udstyr, alle reservedele samt alle batterier skal indsamles og bortskaffes separat.

Når elektrisk og elektronisk udstyr samt batterier bortskaffes ved hjælp af de indsamlingssystemer, der anvendes i dit land, beskyttes miljøet og andre menneskers helbred. Desuden bidrages der til en betryggende og rationel anvendelse af naturlige ressourcer. Indsamling af elektrisk og elektronisk udstyr, batterier og affald forhindrer mulig

forurening af naturen med farlige stoffer, som kan være indeholdt i elektriske og elektroniske produkter og udstyr.

Din Bang & Olufsen forhandler kan rådgive dig om den korrekte bortskaffelsesmetode.

I tilfælde af, at et produkt er for lille til at vise dette symbol, er det i stedet vist i vejledningen, på garantibeviset eller på emballagen.

Alle Bang & Olufsen produkter overholder gældende miljøregler.

 Dette produkt overholder
bestemmelserne i direktiverne
2004/108/EF og 2006/95/EF.

This product incorporates copyright protection technology that is protected by U.S. patents and other intellectual property rights. Use of this copyright protection technology must be authorized by Macrovision, and is intended for home and other limited viewing uses only unless otherwise authorized by Macrovision. Reverse engineering or disassembly is prohibited.

Manufactured under license from Dolby Laboratories. Dolby, Pro Logic, and the double-D symbol are registered trademarks of Dolby Laboratories.
Confidential unpublished works.
Copyright 1992–2003 Dolby Laboratories.
All rights reserved.

Manufactured under license under
U.S. Patent #'s: 5,451,942; 5,956,674; 5,974,380;
5,978,762; 6,487,535; 7,003,467; 7,212,872 &
other U.S. and worldwide patents issued &
pending.
DTS, DTS Digital Surround, ES, and Neo:6 are
registered trademarks and the DTS logos, and
Symbol are trademarks of DTS, Inc.
© 1996-2008 DTS, Inc.
All Rights Reserved.

